

Menslike onpersoonlike voornaamwoorde in Nederlands vanuit 'n dubbelvraelysaanpak – 'n vergelyking met Afrikaans

Human impersonal pronouns in Dutch from a double questionnaire-based approach – a comparison with Afrikaans

This article investigates the human impersonal pronouns (HIPs) in Dutch by using a double questionnaire-based approach. It involves two different questionnaires, which firstly measures the acceptability of the different HIPs in the twelve possible impersonal contexts, and secondly, determines the preferred impersonal strategy in these same contexts. For this purpose, the study involves two different questionnaires, namely an acceptability questionnaire (AQ) and a completion task (VT). The results are interpreted in two ways: Firstly, a language-specific comparison is made between the results of the Dutch AQ and CT. Secondly, the Dutch results are compared to the results of a similar investigation into the Afrikaans HIPs.

There is a correlation between the acceptability (from the AQ) and use (from the CT) of 'je' and 'ze' in universal-internal and non-internal uses respectively. However, there is little correlation between the acceptability of 'men' and the actual usage of this pronoun. The use of 'men' is considered acceptable in all twelve contexts, but the actual frequency of use is very low in all of the contexts.

'Ze' (Du) is used more frequently than 'hulle' (Afr), and 'ze' is more acceptable than 'hulle' in number-neutral existential contexts. Unlike 'men' (Du), which can be used in all twelve contexts, '(n) mens' (Afr) can only be used in internal-universal contexts. 'je' (Du) and 'jy' (Afr) are both acceptable and frequently used in internal-universal contexts.

1 Kontekstualisering

'n Menslike onpersoonlike voornaamwoord kan gedefinieer word as die "pronominal expression of impersonalization, i.e. the process of filling an argument position of a predicate with a variable ranging over sets of human participants without establishing a referential link to any entity from the universe of discourse" (Gast & van der Auwera 2013: 124). Voorbeeldsinne 1 tot 3 illustreer die gebruik van onpersoonlike voornaamwoorde in Afrikaans, Engels en Duits.

- 1 Afr **Mens** leef net een keer.
- 2 Eng **They** say that lemons are a superfood.
- 3 Dui **Man** sollte nicht trinken und fahren. ['mens moet nie drink en bestuur nie']

Heelwat studies het die afgelope dekades die lig gesien wat die onpersoonlike voornaamwoorde van verskillende Germaanse tale ondersoek en met mekaar vergelyk, en ook dié van Nederlands het aandag geniet (soos in die tweede afdeling van hierdie artikel aangetoon sal word). Hierdie artikel bied 'n verdere fokus op die Nederlandse onpersoonlike voornaamwoorde, maar waar die bestaande literatuur oor die onderwerp hoofsaaklik gebaseer is op korpusresultate, word daar in hierdie artikel 'n ánder benadering gevolg, naamlik 'n sogenaamde **dubbelvraelysbenadering**. Die voordele van hiérvan benadering (wat in die derde gedeelte van die artikel meer omvattend bespreek word), is dat dit – ánders as met 'n korpusondersoek – moontlik is om i) die *aanvaarbaarheid* van die verskillende onpersoonlike voornaamwoorde in elk van die onpersoonlike kontekste te meet, en ii) Nederlandse sprekers se *gebruiksvoorkeure* om 'n onpersoonlike subjek in elk van die onderskeibare onpersoonlike kontekste uit te druk, te bepaal. 'n Verdere voordeel van hierdie benadering is dat dit 'n ideale ondersoekmetode is om *kontrastief-linguistiese afleidings* te maak oor die wyse waarop ooreenstemmende konstruksies in verskillende tale aangewend word.

Die doel van hierdie artikel is derhalwe tweeledig. In die eerste instansie is dit om op taalspesifieke wyse die Nederlandse onpersoonlike voornaamwoorde (te wete *je, ze* en *men*¹) in terme van hul aanvaarbaarheid en gebruiksvoorkeur te ondersoek binne raamwerk van die moontlike onpersoonlike kontekste waarbinne hulle aangewend kan word. In die tweede instansie is dit om op kontrastief-linguistiese wyse aan te toon tot watter mate die eweknie-onpersoonlike voornaamwoorde in Nederlands en Afrikaans ooreenstem of verskil. 'n Ondersoek na die Afrikaanse onpersoonlike voornaamwoorde is reeds met behulp van 'n dubbelvraelysbenadering uitgevoer (vergelyk Outeurs, in druk^b), en die resultate van die Afrikaanse studie word in hierdie artikel vergelyk met dié van die Nederlandse vraelyste.

2 Drie semantiese kaarte van onpersoonlike voornaamwoorde

Daar word tipies tussen twee soorte onpersoonlike voornaamwoorde onderskei, naamlik dié wat gebruik word in "universele gebruike" en dié wat gebruik word in "eksistensiële gebruike" (vergelyk Gast & van der Auwera, 2013: 138-140).

In universele² gebruike maak die spreker 'n algemene opmerking wat nie alle lede van die mensdom insluit nie, maar ook nie na 'n spesifieke persoon of groep mense

verwys nie. Byvoorbeeld, die onpersoonlike voornaamwoordkonstruksie 'n mens in sin 4 kan as't ware eintlik ook vervang word met 'n woord met 'n betekenis soortgelyk aan 'enigiemand' (vergelyk Giacalone Ramat and Sansò, 2007: 101) of selfs 'almal'.

4 Afr: **'n Mens** moet nie drink en bestuur nie.

Die tweede gebruik, naamlik die bepaalde³ gebruik, verwys óf na 'n bekende en spesifieke persoon of groep persone wat die spreker self kan insluit (byvoorbeeld 'n mens in sin 5), óf na 'n spesifieke persoon of groep persoon in gedagte, maar die spreker verwys doelbewus nie direk na die tersake persoon of persone nie, byvoorbeeld *men* in sin 6 (vergelyk ook Giacalone Ramat and Sansò, 2007:104). In hierdie kontekste kan die voornaamwoord eintlik ook vervang word deur die persoonlike voornaamwoord 'ek' of met 'n persoonsnaam.

5 Afr: *Ek mis jou vreeslik en verlang baie na jou, ag, hoe sal dit tog gaan wanneer ons maande lank van mekaar sal wees? 'n Mens wil liever nie te veel daaraan dink nie.*
(*Historical Corpus Afrikaans, 1949*)

6 Ned: *De democratie in ons land is naar een schrikbarend laag niveau teruggeschoefd. Men heeft niets nagelaten ... om de CD te dwarsbomen.* (ConDiv)

Hierdie tweeledigheid van onpersoonlike voornaamwoorde kan gesien word in twee semantiese kaarte⁴ wat poog om die verskillende gebruike van onpersoonlike voornaamwoorde te onderskei, naamlik dié van Siewierska & Papastathi (2011) en dié van Gast & van der Auwera (2013). Hoewel daar sterk ooreenkomste tussen hierdie twee voorstellinge is, is daar ook 'n fyn onderskeid te make.

2.1 Siewierska & Papastathi (2011)

Siewierska & Papastathi (2011) se semantiese kaart fokus hoofsaaklik op die derdepersoonmeervoud-onpersoonlike voornaamwoord (3PL). Dit is dus voornaamwoorde met die betekenis van 'hulle' (vergelyk Figuur 1).

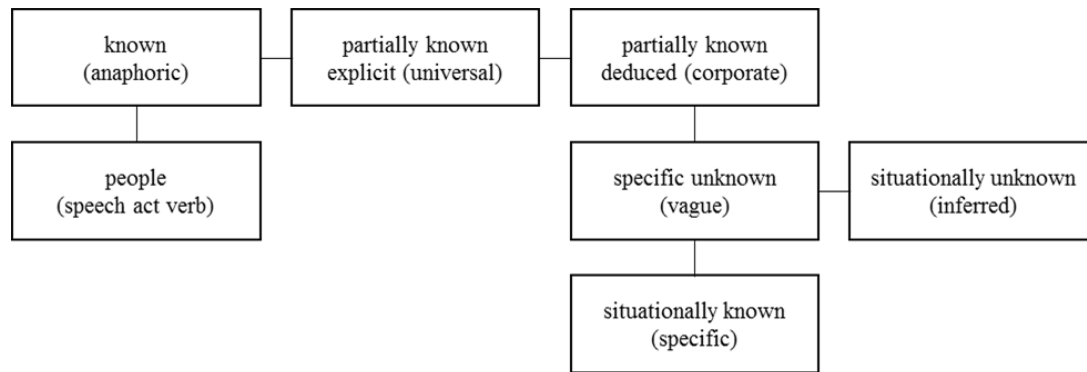

Figuur 1: Siewierska & Papastathi's (2011) se kaart van 3PL

Siewerska & Papasthati (2011) onderskei tussen sewe gebruike vir 3PL. Naas die "gewone" gebruik as persoonlike voornaamwoord, wat hul "bekend" (*anaphoric*) noem, onderskei hul ook nog tussen twee sogenaamde "semi-onpersoonlike gebruike", drie "egte onpersoonlike gebruike" en een gebruik saam met "spraakhandelingswerkwoorde". Voorbeeldsinne 7 en 8 illustreer die semi-onpersoonlike gebruike.

- 7 Eng In Spain, **they** eat late. (Siewerska & Papasthati 2011:576)
 8 Eng **They** changed the tax laws last year. (Siewerska & Papasthati 2011:576)

In beide sinne kan tot 'n groot mate afgelei word na wie die spreker verwys. Die verskil tussen 7 en 8 is egter dat *they* in eersgenoemde sin alle menslike entiteite in Spanje betrek, en dus 'n *universele* tipe gebruik het. *They* in sin 8 impliseer egter 'n spesifieke, ietwat voorspelbare, groep persone (vermoedelik die regering), en die voorbeeld betrek dus 'n *existensiële* gebruik. Die gebruik wat in sin 8 geïllustreer word, word ook die *korporatiewe* gebruik genoem.

Sinne 9 tot 11 illustreer Siewerska & Papasthati (2011:585) se kategorie vir egte onpersoonlike gebruike.

- 9 Eng They've found his bike in the back of a barn. (Siewerska & Papasthati 2011:576)
 10 Eng They've been frying chips here. (Siewerska & Papasthati 2011:576)
 11 Eng They're knocking on the door. (Siewerska & Papasthati 2011:576)

Hierdie drie sinne verskil in die mate of tipe van "(on)bekendheid" van die sinsubjek. In sin 9 is dit totaal onmoontlik om te bepaal wie die fiets gevind het, en dit is selfs nie eens moontlik om te bepaal of *they* na 'n enkele persoon of 'n meerdere hoeveelheid persone verwys nie. Hierdie gebruik noem Siewerska & Papasthati (2011:581) die *vae* gebruik. Sin 10, daarteenoor, illustreer wat Siewerska & Papasthati (2011:581) die

afgeleide gebruik noem. Sekere inligting kan uit die konteks afgelei word – die reuk in die vertrek lei die spreker daartoe om af te lei dat 'n onidentifiseerbare persoon of groep persone beslis bestaan het en 'n bepaalde gebeurtenis tot stand gebring het, naamlik skyfies wat in die vertrek gebak is. Die laaste egte onpersoonlike gebruik, naamlik die *spesifieke* gebruik, word deur sin 11 geïllustreer. Ten spyte daarvan dat dit moontlik is om uit die feit dat die gebeurtenis op 'n spesifieke plek en tydstip plaasvind te kan aflei wie die subjek is, word die subjek nie eksplisiet benoem nie en word 'n voornaamwoord eerder gebruik.

Die onpersoonlike voornaamwoord in die laaste gebruik, naamlik die gebruik saam met *spraakaksiewerkwoorde* (vergelyk sin 12) kan gemaklik vervang word deur '*mense*'. Hoewel die subjek vaag is – want dit is onmoontlik om te bepaal wie die subjek is – kan daar afgelei word dat daar wel op 'n stadium een of ander persoon of 'n groep persone was wat 'n uiting gemaak het wat korreleer met die inhoud van betreklike bysin "...dat hy vampiere in die Swartwoud teëgekome het".

12 Eng *They say he met vampires in the Black Forest.* (Siewerska & Papasthati 2011:585)

2.2 Gast & van der Auwera (2013)

Soos reeds genoem, fokus die semantiese kaart van Siewerska & Papasthati (2011) uitsluitlik op 3PL. Gast & van der Auwera (2013) maak 'n semantiese kaart wat poog om alle onpersoonlike voornaamwoorde te betrek (met ander woorde ook die voornaamwoorde wat, naas 'hulle', korreleer met die betekenis 'man/mens', 'een' en 'jy'). Hoewel daar raakpunte met die kaart van Siewerska & Papasthati (2011) is, maak Gast & van der Auwera (2013) 'n ander indeling van die verskillende onpersoonlike voornaamwoordgebruike (vergelyk Figuur 2).

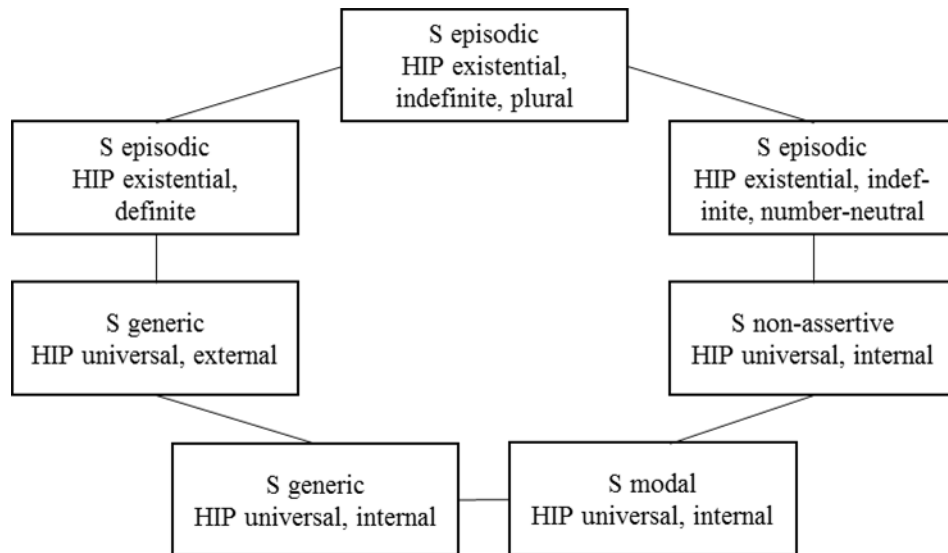

Figuur 2 Gast & van der Auwera's (2013) se kaart van alle onpersoonlike voornaamwoorde

Waar Siewerska & Papasthati (2011) slegs een universele gebruik identifiseer, sien Gast & van der Auwera (2013) vier *universele* gebruike. Die belangrikste rede vir hierdie verskil, is aangesien laasgenoemde ook nog universele gebruike onderskei wat 'n *interne perspektief* op die situasie aanneem. Die gebeurtenis wat vroeër in voorbeeldsin 7, (en herhaal hier onder in voorbeeldsin 13) uitgedruk word, sluit nie noodwendig die spreker in nie. Voorbeeldsinne 14 tot 16, daarteenoor het al drie 'n *interne universele perspektief*, aangesien die gebeurtenisse wat beskryf word, die spreker noodwendig insluit.

- | | | | |
|----|-----|--|----------------------------------|
| 13 | Eng | In Spain they eat late. | (Gast & van der Auwera 2013:128) |
| 14 | Eng | You only lives once. | (Gast & van der Auwera 2013:120) |
| 15 | Eng | One should not drink and drive. | (Gast & van der Auwera 2013:146) |
| 16 | Eng | What happens if one drinks sour milk? | (Gast & van der Auwera 2013:147) |

Sinne 14 tot 16 verskil dus op 'n ander vlak as op die vlak van sprekersperspektief. Gast & van der Auwera (2013) noem die gebruik in sin 14 'n *veridiese* (oftewel waarheidsgetroue) gebruik. Dit is met ander woorde wanneer 'n onpersoonlike voornaamwoord gebruik word in kontekste wat altyd as waar en geldig gereken kan word. Beide gebruike in 15 en 16 betrek nie gebeurtenisse wat altyd geldig of waar is nie, en is dus beide voorbeelde van 'n *nieveridiese* (oftewel niewaarheidsgetroue) interne gebruik. Hierdie twee gebruike verskil egter op die vlak van modaliteit. Sin 15 is 'n voorbeeld van 'n eksplisiete modale en nieveridiese konteks, terwyl in sin 16 eerder 'n niemodale, nieveridiese konteks uitgebeeld word.

Gast & van der Auwera (2013) onderskei verder drie *eksistensiële* gebruike vir onpersoonlike voornaamwoorde. Die eerste gebruik, wat hul die *bepaalde gebruik* (*definite*) noem, stem ooreen met Siewierska & Papastathi's (2011) se *korporatiewe* gebruik (vergelyk weer voorbeeldsin 8). Die subjek waarna die voornaamwoord verwys, kan tot 'n groot mate uit die predikaat afgelei word.

17 Eng *They've raised the taxes again.* (Gast & van der Auwera 2013:144)

Die ander twee gebruike (wat geïllustreer word in voorbeeldsinne 18 en 19) het albei *onpersoonlike* interpretasie, maar verskil op die vlak van getal.

18 Eng *They've surrounded us.* (Gast & van der Auwera 2013:140)

19 Eng *They have stolen my car.* (Gast & van der Auwera 2013:147)

Uit die aard van die konteks wat aangebied word, kan afgelei word die subjek in 18 *meervoud* moet wees (dus meer as een persoon). In sin 19 is dit nie moontlik om af te lei dat die subjek noodwendig meervoudig moet wees nie – dit kan ook 'n enkele persoon wees wat motor gesteel het en is derhalwe *getalneutraal*.

2.3 Outeurs (in druk_b)

In Outeurs (in druk_b) word ondersoek gedoen na die onpersoonlike voornaamwoorde in Afrikaans. Aangesien die twee genoemde semantiese kaarte van Siewierska & Papastathi (2011) en Gast & van der Auwera (2013) elkeen verskillende gebruike of dimensies van onpersoonlike voornaamwoorde vooropstel, probeer Outeurs (in druk_b) die onderskeibare dimensies van die twee verskillende kaarte integreer en 'n enkele, nuwe semantiese kaart aanbied wat alle moontlike gebruike van onpersoonlike voornaamwoorde insluit. Deur die samevoeging van die twee reedsbestaande kaarte, bestaan die gekombineerde semantiese kaart van Outeurs (in druk_b) uit twaalf onderskeibare onpersoonlike kontekste, naamlik:

- vier universele gebruike (vanuit Gast & van der Auwera, 2013);
- een korporatiewe gebruik (vanuit beide kaarte);
- een gebruik saam met spraakakasiewerkwoorde (vanuit Siewierska & Papastathi, 2011); en

- ses eksistensiële gebruike ('n kombinasie en integrasie van die verskillende dimensies wat deur die twee kaarte voorgestel word). Hier onderskei Outeurs (in druk) dus verder tussen:
 - vae gebruike met 'n meervoudige of enkelvoudige lesing;
 - spesifieke gebruike met 'n meervoudige of enkelvoudige lesing; en
 - Afgeleide gebruike met 'n meervoudige of enkelvoudige lesing.

Figuur 3 stel die gekombineerde semantiese kaart voor, en Tabel 1 bied 'n verduideliking met voorbeeldsinne van die twaalf verskillende kontekste wat in Outeurs⁵ (ingedien) se kaart onderkei word.

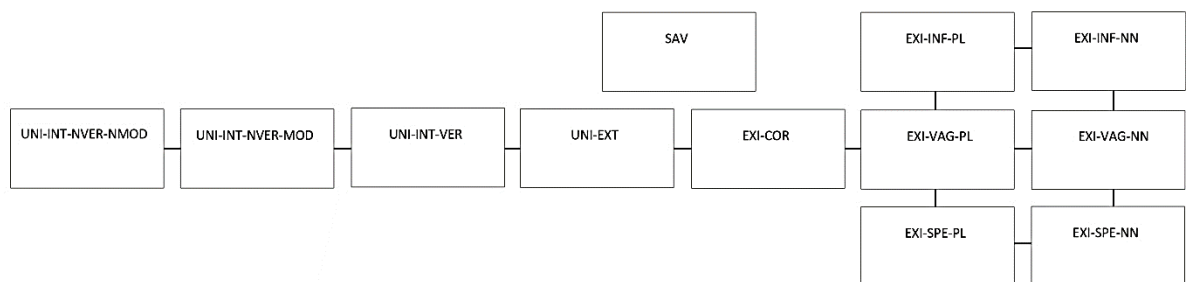

Figuur 3 – Outeurs (ingedien) se kaart van alle onpersoonlike voornaamwoorde

Afkorting	Dimensie/Konteks	Nederlandse voorbeeld
UNI-INT-NVER-NMOD	Universal Internal Non-veridical Non-modal	<i>Wat gebeur er als je zure melk drinkt?</i>
UNI-INT-NVER-MOD	Universal Internal Non-veridical Modal	<i>Je mag de moed nooit opgeven.</i>
UNI-INT-VER	Universal Internal Veridical	<i>Je leeft maar een keer.</i>
UNI-EXT	Universal External	<i>In Griekenland rijden ze nogal onvoorspelbaar.</i>
EXI-COR	Existential Corporate	<i>Ze hebben de belastingen weer verhoogd.</i>
EXI-VAG-PL	Existential Vague Plural	<i>Ze hebben Klara op verschillende plekken in het dorp gezien.</i>
EXI-VAG-NN	Existential Vague Number-neutral	<i>Ze hebben je rugzak in het park teruggevonden.</i>
EXI-INF-PL	Existential Inferred Plural	<i>Ze zijn hier bij elkaar gekomen voor een feestje.</i>
EXI-INF-NN	Existential Inferred Number-neutral	<i>Ze hebben mijn portemonnee gestolen!</i>
EXI-SPE-PL	Existential Specific Plural	<i>Ze bellen je op je twee telefoons.</i>
EXI-SPE-NN	Existential Specific Number-neutral	<i>Ze kloppen op de deur.</i>
SAV	Speech Act Verb	<i>Ze zeggen dat dat huis wemelt van de spoken.</i>

3 Onpersoonlike konstruksies in Nederlands: 'n Literatuuorsig

'n Hele aantal publikasies het reeds verskyn wat aandag gee aan onpersoonlike voornaamwoorde⁶ in Nederlands. Veral ses publikasies⁷ behoort hier uitgelig te word, naamlik Weerman (2006), Van der Auwera, Gast & Vanderbiesen (2012), Coussé & van der Auwera (2012), De Hoop & Tarenskeen (2015), Fenger (2015) en Outeurs (in druk^b).

In die eersgenoemde publikasie, poog Weerman (2006) om aan te toon dat die Nederlandse onpersoonlike voornaamwoord *men* ook die sogenaamde "Van Haeringen-patroon" volg, wat naamlik lui dat "... het Nederlands in wat het algemeen spraakgebruik bij uitstek verstaan onder de 'grammatica', de morfologie, het midden houdt tussen het Engels en het Duits, en op sommige punten over het midden staat naar de kant van het Engels" (Van Haeringen 1956, soos aangehaal in Weerman 2006:20). Daar word meer reserant ook na hierdie patroon verwys as die sogenaamde "Germanic Sandwich" (vergelyk Smessaert, Van der Horst & Van de Velde, 2017). Hierdie grammatikale patroon in die Germaanse tale word toegeskryf aan die verskillende mate van taalkontak waaronder die drie onderskeie tale blootgestel word. Hy argumenteer dat – wat *men* betref – Nederlands inderdaad tussen Engels en Duits ge-posisioneer kan word, aangesien die gebruik van *men* in Nederlands besig is om drasties af te neem. In Engels het die ooreenstemmende voornaamwoord, *man*, reeds heeltemal in onbruik verval, terwyl die gebruik van *man* in Duits steeds heel frekwent voorkom.

Ses jaar later verskyn die publikasie van van der Auwera et al. (2012). In hierdie publikasie argumenteer van der Auwera en sy kollegas dat die frekwensie van *men* (Ned) in vergelyking met die frekwensies van *man* (Eng) en *man* (Dui) nie genoeg motivering is om te stel dat hiérdie onpersoonlike voornaamwoorde die Van Haeringen-patroon volg nie. Waar Weerman (2016) slegs na die frekwensie van *men* en *man* gekyk het om afleidings te maak, word daar in hiérdie publikasie 'n onderskeid tussen die "grammatika" en die "gebruik" (oftewel frekwensie) van elkeen van die onpersoonlike voornaamwoorde. Ook die ander onpersoonlike strategieë wat in Nederlands, Engels en Duits aangewend kan word, word betrek by die vergelyking. Van der Auwera et al. (2012) kom tot die gevolgtrekking dat – wanneer na beide die

grammatika en die gebruik van die verskillende onpersoonlike voornaamwoorde gekyk word, dit nie so gemaklik afgelei kan word dat Nederlands in alle opsigte tussen Engels in Duits is nie.

With respect to the grammar, strictly speaking, Dutch is not intermediate, for it lacks the 'one' strategy, whereas German and English have it. However, when it comes to the uses distinguished on the map, the German and English 'one' strategies differ and if one can therefore to some degree abstract from the fact that German and English have something that Dutch lacks, Dutch does end up in the middle, and more to the side of English (in not having 'I' and 'those') than to the side of German (in sharing 'man'). (Van der Auwera et al. 2012:64)

In lyn met die kontrastiewe vergelyking wat in die vorige twee publikasies ondersoek is, maak Coussé & van der Auwera (2012) 'n vergelyking tussen die onpersoonlike voornaamwoorde van Nederlands en 'n ánder, minder bekende of ondersoekte Germaanse taal, te wete dié van Sweeds. Waar die Van Haeringen-Patroon tradisioneel hoofsaaklik gebaseer word op 'n vergelyking tussen Nederlands, Engels en Duits, is daar toenemend die neiging dat navorsers ook minder bekende en meer marginale Germaanse tale betrek by die vergelyking⁸. Hoewel Coussé en van der Auwera (2012) se artikel nie poog om die twee tale binne die Germaanse toebroodjie te plaas nie, is hierdie publikasie van hierdie resente tendens 'n voorbeeld, aangesien die doel van hierdie publikasie hoofsaaklik is om die grammatikale verskille en ooreenkomste tussen hierdie twee nabyverwante tale se onpersoonlike voornaamwoorde te ondersoek en te vergelyk. 'n Korpusondersoek word uitgevoer in 'n Nederlands-Sweeds parallelle korpus.

Dit wil onder meer voorkom asof beide tale se 'man'-voornaamwoorde in die parallelle korpus gebruik kan word om as vertalings van mekaar te dien in kontekste wat generiese menslike verwysing het of in kontekste met niereferensiële onbepaalde verwysing en referensiële onbepaalde gebruike. In bepaalde gebruike is daar egter wel 'n verskil in hoe *men* (Ndl) en *man* (Sw) gebruik word. *Men* word in die korpus byvoorbeeld nooit gebruik om na bepaalde referente te verwys nie, terwyl *man* wel gebruik word om na die spreker self of na 'n ander bekende referent te verwys. Hulle bevind dat *man* stilisties meer bruikbaar is as *men*. Laasgenoemde is hoofsaaklik beperk tot die formele register, en is nie 'n voorkeurstrategie in onpersoonlike kontekste nie. *Man*, daarteenoor, blyk wél die voorkeurstrategie in onpersoonlike verwysing te wees.

De Hoop & Tarenskeen (2015) voer 'n korpusondersoek uit om te bepaal tot watter mate die persoonlike voornaamwoord *je* in gesproke Nederlands ook in generiese (met ander woorde dus onpersoonlike) kontekste gebruik word. Hulle bevinding is dat hierdie persoonlike voornaamwoord só gegrammatikaliseerd is, dat dit in ongeveer 66% van alle gebruike as onpersoonlike voornaamwoord gebruik word, en slegs in 34% van alle gebruike as deiktiese woorde wat na 'n spesifieke tweedepersoonkelvoudsubjek (2SG) verwys. Dit is dus 'n aanduiding dat *je* 'n hoogsgegrammatikaliseerde konstruksie is.

Fenger (2016) se artikel fokus nie hoofsaaklik op Nederlandse onpersoonlike voornaamwoorde nie, maar probeer eerder om 'n opsomming te maak van die gebruike van die ooreenstemmende onpersoonlike voornaamwoorde van agt Germaanse tale (Engels, Fries, Yslands, Deens, Nederlands, Duits, Noorweegs en Sweeds). Sy onderskei tussen twee tipes onpersoonlike voornaamwoorde. Die eerste tipe kan meervoudige sintaktiese posisies beklee, maar sal altyd 'n generiese (onpersoonlike) interpretasie hê. Die tweede tipe kan beide generiese en eksistensiële betekenis hê, maar kan slegs as 'n eksterne argument⁹ aangewend word. Uit hierdie vergelyking met ander tale kom sy tot die konklusie dat al die Nederlandse *men* slegs as nominatiewe (met ander woorde in die subjekposisie) gebruik kan word, en 'n verskeidenheid van onpersoonlike gebruike kan hê.

Outeurs (in druk_a) maak 'n korpusgebaseerde vergelyking tussen die Afrikaanse onpersoonlike voornaamwoord (*'n*) *mens* en die Nederlandse voornaamwoord *men*. Die fokus van hierdie publikasie is hoofsaaklik op die beskrywing van die Afrikaanse konstruksie, en die reeds bogenoemde publikasies se resultate of konklusies word meestal gebruik as 'n basis van vergelyking met die Nederlandse konstruksie. Outeurs (in druk_a) toon aan dat *'n mens*, net soos *een mens* in Nederlands, steeds leksikaal gebruik kan word, terwyl *mens* en *men* beperk is tot onpersoonlike voornaamwoordelike gebruik. (*'n*) *Mens* as onpersoonlike voornaamwoord kan slegs in niereferensieel-onbepaalde, universeel-interne kontekste gebruik word, terwyl *men* die hele spektrum van (nie)referensiële onbepaalde gebruike vertoon.

Uit die bogenoemde literatuuroorsig is dit duidelik dat die Nederlandse onpersoonlike voornaamwoord reeds omvattenderwyse beskryf is. Die vraag kan gevra word waarom daar nie gewoon volstaan word met die bestaande studies nie, en watter bydrae hiêrdie studie kan maak tot die verstaan van onpersoonlike voornaamwoorde in Nederlands. Soos gesien is uit die literatuuroorsig, is daar in bykans al die genoemde

literatuur 'n deurlopende poging om die Nederlandse onpersoonlike voornaamwoorde te ondersoek en te verstaan in terme van ooreenstemmende konstruksies in ánder tale. Die taalvergelykende aanpak is sinvol, aangesien die mate van ooreenstemming tussen die ewekniekonstruksies van verskillende tale kan lei tot onder meer i) taalspesifieke afleidings oor die *gebruik* van die konstruksie(s), en ii) insig rondom die konstruksie(s) *se ontstaan en ontwikkeling*.

Die genoemde studies betrek almal korpusondersoek. Om 'n werklike taalvergelyking te kan maak – veral wanneer kontrastief-vergelykend te werk gegaan word – is dit belangrik om met soortgelyke en vergelykbare taaldata te werk, sodat daar daadwerklike en realistiese afleidings gemaak kan word oor die verskille en ooreenkomste tussen die ewekniekonstruksies in die onderskeie tale. Hoewel 'n korpusstudie tot sinvolle gevolgtrekkings kan lei, het 'n korpusondersoek – spesifiek binne konteks van hierdie studie – bepaalde beperkinge.

Eerstens is dit baie moeilik (en in sommige korpora selfs onmoontlik) om voorbeelde van al twaalf kontekste waarin onpersoonlike voornaamwoorde gebruik kan word in 'n korpus te vind. Sommige kontekste is nie algemeen in taalgebruik nie en kom dus ook nie noodwendig in 'n korpus voor nie. In ander gevalle kom die konteks dalk wel voor, maar nie voorbeelde van al die onpersoonlike voornaamwoorde wat toelaatbaar of aanvaarbaar is om te gebruik in daardie konteks nie. 'n Korpusondersoek bied hoofsaaklik inligting aan rondom die algemeenheid of frekwensie van 'n bepaalde konteks of 'n bepaalde voornaamwoord in die spesifieke konteks. 'n Korpus is dus nie altyd bruikbaar om die aanvaarbaarheid van 'n konstruksie te bepaal nie, aangesien die afwesigheid van 'n konstruksie in 'n bepaalde konteks nie noodwendig beteken dat die gebruik van die konstruksie in daardie konteks "onaanvaarbaar" is nie.

Tweedens is dit baie moeilik om 'n korpus vir elkeen van die tale wat ondersoek word saam te stel wat volledig vergelykbaar is. Die enigste manier om werklik hierdie vergelyking te kan maak, is om van 'n parallelle korpus gebruik te maak (soos in die geval van Coussé & van der Auwera 2012). 'n Parallelle korpus is egter kontekstueel beperk, aangesien dit slegs saamgestel is uit tekste wat in/na albei tale vertaal is, en betrek dikwels slegs fiksietekste. Die gebruik van parallelle korpora is veral problematies wanneer 'n vergelykende studie op Afrikaans en Nederlands uitgevoer word. Hoewel daar heelwat vertaalde tekste in Afrikaans van/na Nederlands beskikbaar is, bied die kopieregwette en uitgewerpraktyke van Suid-Afrika heelwat uitdagings om hierdie tekste in 'n korpus op te neem. Dit sou ook moontlik wees om

gebruik te maak van "statistiese vergelykbare korpora" – byvoorbeeld die Afrikaanse Taalkommisiekorpus (2011) en die Nederlandse LGSubset-korpus (2013)¹⁰. Aangesien hierdie korpora egter uit verskillende tekste saamgestel word, bevat dit nie ooreenstemmende tekste en kontekste nie, en dit ook nie volledig vergelykbaar nie.

'n Korpus is derdens ook beperkend, aangesien jy slegs kan vind wat jy daarin soek. Wanneer jy 'n ondersoek uitvoer na die onpersoonlike voornaamwoorde, gaan jy net die resultate kry van die spesifieke soektog wat jy uitgevoer het. Dit bied dus nie verdere inligting aan oor watter ander moontlike strategieë daar kan wees om in onpersoonlike kontekste te gebruik nie.

Indien 'n studie aangepak word wat die aanvaarbaarheid en voorkeur gebruik van bepaalde konstruksies op taalvergelykende wyse ondersoek, is 'n korpusondersoek derhalwe nie die mees ideale ondersoekmetode nie.

4 Metodologie

4.1 Die vraelysbenadering

'n Sogenaamde "dubbelvraelysbenadering" word derhalwe in hierdie studie gevolg. Dit behels dat twee verskillende vraelyste gebruik is om taaldata in te samel, wat eerstens die aanvaarbaarheid van 'n konstruksie meet, en tweedens die voorkeurstrategie in onpersoonlike kontekste bepaal. Vir hierdie doel betrek die dubbelevraelysbenadering twee verskillende vraelyste, naamlik 'n **aanvaarbaarheidsoordeeltaak (AOT)** en 'n **voltooiataak (VT)**.

Hierdie vraelyste is reeds in Afrikaans ontwikkel deur Outeurs (in druk_b), en daar word reeds verslag gelewer van hulle ondersoek na die Afrikaanse onpersoonlike voornaamwoorde in hierdie genoemde publikasie. Die Afrikaanse vraelyste van Outeurs (in druk_b) word – met die oog om 'n taalvergelykende studie moontlik te maak – vir doeleindes van hiërdie studie na Nederlands vertaal, om op soortgelyke wyse ook die verskillende Nederlandse onpersoonlike voornaamwoorde se aanvaarbaarheid en voorkeur gebruik te ondersoek.

Vroeër in die artikel (sien afdeling 2.3) is aangetoon dat Outeurs (in druk_b) bevind dat daar 'n wisselwerking is tussen die gebruike wat Siewierska & Papastathi (2011) en Gast & van der Auwera (2013) vir onpersoonlike voornaamwoorde identifiseer. Gevolglik onderskei Outeurs (in druk_b) tussen twaalf kontekstuele gebruike vir onpersoonlike voornaamwoorde (vergelyk weer

Tabel 1). Beide vraelyste is opgestel om die gebruik van die verskillende Nederlandse onpersoonlike voornaamwoorde in al twaalf hierdie kontekste te toets. Elke konteks word willekeurig aan die hand van twee verskillende scenario's vir die respondent aangebied. Die vraelys bestaan dus uit 24 vrae. Die respondent moet dan, afhangend van die vraelys wat beantwoord word, 'n bepaalde taak verrig waarvolgens die aanvaarbaarheid óf die gebruiksvoorkeur van die onderskeie onpersoonlike voornaamwoorde in die spesifieke konteks getoets word.

4.1.1 Die aanvaarbaarheidsoordeeltaak

'n Aanvaarbaarheidsoordeeltaak (voorts AOT) word algemeen in die linguistiek gebruik om te probeer bepaal tot watter mate taalgebruikers spesifieke uitdrukkings of konstruksies as aanvaarbaar beoordeel. Dit word meestal gedoen deur sekere uitdrukkings wat tot 'n mate met mekaar ooreenstem met mekaar te vergelyk en die respondent te vra om 'n oordeel uit te spreek oor die aanvaarbaarheid van elkeen van die uitdrukkings (vergelyk Sprouse 2011; Wasow & Arnold 2005).

Voorbeelde 20 en 21 dui byvoorbeeld aan daar in die AOT te werk gegaan is om die aanvaarbaarheid van die gebruik van die verskillende Nederlandse onpersoonlike voornaamwoorde in die SAV (vergelyk weer

Tabel 1) te meet.

20 *Ned* *Je collega heeft net een nieuw huis gekocht. Je hebt gehoord dat het spookt in dat huis en zegt tegen hem:*

"Men zegt dat dat huis wemelt van de spoken." 1 2 3 4 5

"Je zegt dat dat huis wemelt van de spoken." 1 2 3 4 5

"Ze zeggen dat dat huis wemelt van de spoken." 1 2 3 4 5

21 *Ned* *Je collega vraagt zich af waarom je sinds twee weken altijd avocado's eet als middageten. Je hebt iets op het internet gelezen en antwoordt:*

"Men *zegt dat avocado's erg rijk aan vitaminen zijn."* 1 2 3 4 5

"Je *zegt dat avocado's erg rijk aan vitaminen zijn."* 1 2 3 4 5

"Ze *zeggen dat avocado's erg rijk aan vitaminen zijn."* 1 2 3 4 5

Soos uit hierdie voorbeelde gesien kan word, word daar telkens in die vraelys eers 'n scenario geskep wat 'n onpersoonlike konteks uitbeeld. Daar word dan gevra dat die

respondent op 'n skaal van 1 tot 5¹¹ aandui tot watter mate hy/sy die gebruik van elkeen van die drie Nederlandse onpersoonlike voornaamwoorde in die bypassende diskoers aanvaarbaar vind.

4.1.2 Voltooitaak

Die voltooitaak (VT) is gebaseer op dieselfde twaalf kontekste (wat twee keer in verskillende scenario's aangebied word, en dus ook uit 24 vrae bestaan). Die verskil tussen die AOT en VT is egter dat die sintaktiese posisie waarin die verskillende onpersoonlike voornaamwoorde in die AOT vir die respondente aangebied is, in die VT oopgelaat is. Die respondent moes dan self hier 'n moontlike antwoord verskaf. Voorbeelde 22 en 23 dui byvoorbeeld aan hoe daar in die VT te werk gegaan¹² is om te bepaal wat die voorkeurstrategie van elkeen van die respondente in die EXI-INF-PL (vergelyk weer

Tabel 1) sou wees. Dit sou dus moontlik wees vir die respondent om 'n onpersoonlike voornaamwoord soos *je*, *ze* en *men* in te vul, maar óók 'n ander moontlike strategie, byvoorbeeld 'n onbepaalde voornaamwoord soos *iemand*. Sodoende kan bepaal word of 'n onpersoonlike voornaamwoord (selfs al sou dit aanvaarbaar wees om dit in die betrokke konteks aan te wend) wél gereeld deur 'n Nederlandse spreker gebruik word in die gestelde konteks.

- 22 *Ned Jij en jouw vriendin trekken met jullie kinderen naar het park om er te gaan spelen. Er liggen tientallen lege bierblikjes in het park en je zegt tegen je vriendin: " _____ is/zijn bij elkaar gekomen voor een feestje."*
- 23 *Ned Jij en je vrienden trekken rond middernacht naar het strand om te gaan zwemmen. Wanneer jullie er aankomen, zien jullie in het zand een tafeltje met twee stoelen, een bijna opgebrande kaars, een boeket rozen en wat etensrestjes. Je zegt tegen je vrienden: " _____ hebben/heeft hier net een romantisch etentje gehouden."*

4.2 Die respondent

Die twee vraelyste is met die samewerking van dosente verbonde aan twee Belgiese universiteite, te wete Universiteit Antwerpen en Universiteit Gent, onder studente versprei wat Nederlands as moedertaal praat. Ander studente is gevra om die AOT te beantwoord as die VT. Beide vraelyste is elektronies onder die studente versprei (wat

dus tuis op hul eie tyd, voor hulle eie rekenaars die vraelyste beantwoord het). In 'n e-pos wat deur die dosente aan die studente gestuur word, is beklemtoon dat deelname aan die vraelys volledig vrywillig geskied en dat deelname al dan nie aan die ondersoek op geen wyse hulle akademiese prestasie aan die universiteit sal beïnvloed nie. Ons het ook duidelik gemeld dat die deelname aan die ondersoek anoniem plaasvind, ten spyte daarvan dat ons basiese demografiese inligting in die vraelys vra. Studente kon op enige stadium die voltooiing van die vraelyste staak.

In totaal het 51 respondente die AOT beantwoord, en 47¹³ van hierdie vraelyste is by die studie betrek. Al hierdie respondente is studente aan die Universiteit van Antwerpen of Universiteit Gent, en gebore tussen 1989 en 1998. 81% van die respondente het aangedui dat hul vroulik is, terwyl 19% aangedui het dat hul manlik is.

'n Totaal van 39 respondente aan die Universiteite van Antwerpen en Gent het die VT beantwoord, en al die respondente se antwoorde is in die studie betrek. Die respondente is almal gebore tussen 1989 en 1997. 69% van die respondente het aangedui dat hul vroulik is, terwyl 31% aangedui het dat hul manlik is.

5 Resultate

Die resultate van hierdie studie na die Nederlandse onpersoonlike voornaamwoorde, word in twee dele aangebied. In die eerste gedeelte, word die algemene resultate van beide die Nederlandse AOT en VT aangebied en kortliks bespreek. In die tweede gedeelte word 'n opsommende vergelyking getref tussen die onpersoonlike voornaamwoorde van Nederlands en Afrikaans. Die resultate van Outeurs (in druk^b) rakende die Afrikaanse onpersoonlike voornaamwoorde word gebruik as basis van die vergelyking met Nederlands.

5.1 Resultate na die Nederlandse onpersoonlike voornaamwoorde

5.1.1 Die Nederlandse AOT

Soos reeds genoem, moes respondente wat hiërdie vraelys voltooi het, telkens aandui hoe aanvaarbaar hul die onderskeie Nederlandse onpersoonlike voornaamwoorde in elkeen van die twaalf kontekste vind. Die algemene resultate¹⁴ word in Tabel 2 en

Figuur 4 aangebied onder. Die gemiddeld (μ) dui aan wat die gemiddelde telling van alle respondente se antwoorde vir elkeen van die drie Nederlandse onpersoonlike voornaamwoord in elkeen van die twaalf kontekste¹⁵ is, en die standaardafleiding (std) bied 'n telling van die variasie tussen die verskillende respondente se tellings aan. 'n Lae standaardafleiding dui aan die variasie tussen die verskillende respondente naby aan die gemiddeld was, terwyl 'n hoë standaardafleiding aandui dat dit 'n verspreide variasie is. 'n Gemiddeld nader aan 1 dui aan dat die meeste respondente die gebruik van die voornaamwoord as heeltemal onaanvaarbaar aangedui het (byvoorbeeld *ze* in UNI-INT-NVER-NMOD), terwyl 'n gemiddeld nader aan 5 aandui dat meeste respondente die gebruik van die voornaamwoord as heeltemal aanvaarbaar aangedui het (byvoorbeeld *je* in UNI-INT-NVER-NMOD).

Konteks		men	je	ze
UNI-INT-NVER-NMOD	μ	2.97	4.79	1.12
	std	0.87	0.69	0.35
UNI-INT-NVER-MOD	μ	3.36	4.79	1.28
	std	1.16	0.70	0.70
UNI-INT-VER	μ	3.21	4.83	1.21
	std	1.01	0.48	0.67
UNI-EXT	μ	4.41	1.49	4.74
	std	0.74	0.79	0.55
EXI-COR	μ	3.53	1.02	4.81
	std	0.96	0.15	0.47
EXI-VAG-PL	μ	4.05	1.03	4.69
	std	0.97	0.18	0.57
EXI-VAG-NN	μ	3.98	1.13	4.71
	std	0.94	0.47	0.58
EXI-INF-PL	μ	3.13	1.03	4.65
	std	1.11	0.23	0.68
EXI-INF-NN	μ	2.81	1.24	4.71
	std	1.13	0.63	0.67
EXI-SPE-PL	μ	3.31	1.03	4.70
	std	1.13	0.18	0.58
EXI-SPE-NN	μ	3.66	1.03	4.53
	std	0.97	0.18	0.80
SAV	μ	4.23	1.06	4.67
	std	0.85	0.32	0.65

Tabel 2 – Resultate van die Nederlandse AOT

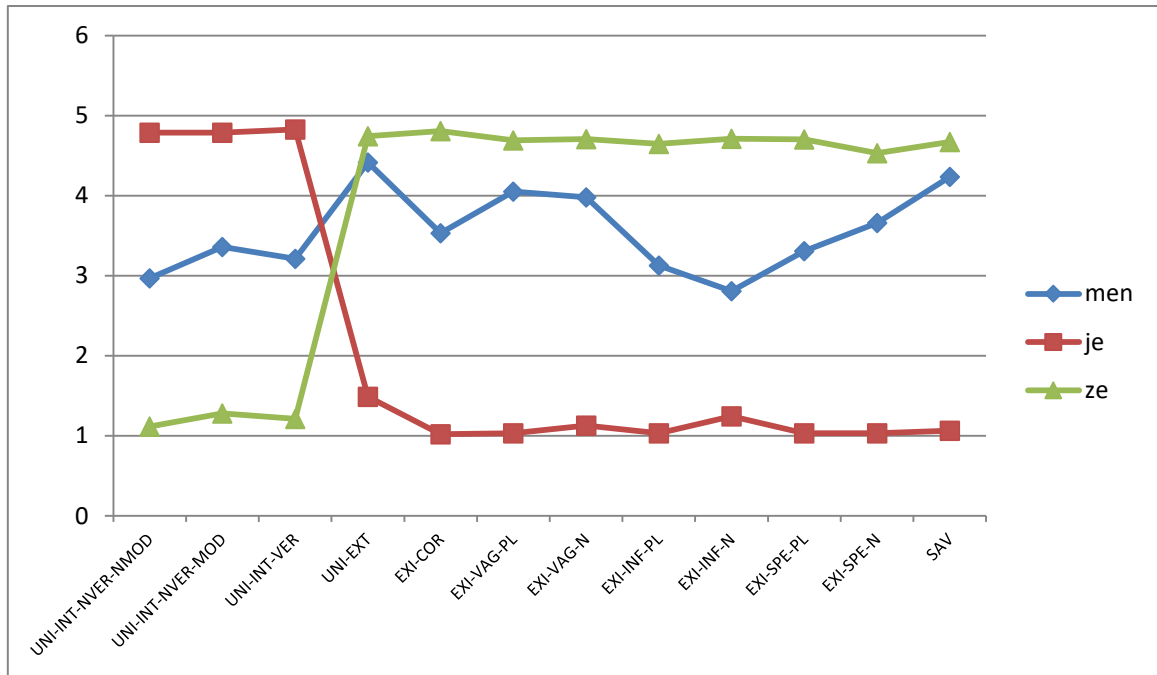

Figuur 4 – Resultate van die Nederlandse AOT

Figuur 5 bied die semantiese kaart (vergelyk Outeurs, ingedien) aan waarop die aanvaarbaarheid van elkeen van die Nederlandse onpersoonlike voornaamwoorde binne elkeen van die twaalf onpersoonlike kontekste aangedui word. 'n Donker skakering is 'n aanduiding daarvan dat dit heeltemal aanvaarbaar is om die spesifieke onpersoonlike voornaamwoord binne die gegewe konteks te gebruik, terwyl 'n ligte of wit skakering aandui dat dit nie aanvaarbaar is om die spesifieke voornaamwoord in die konteks te gebruik nie.

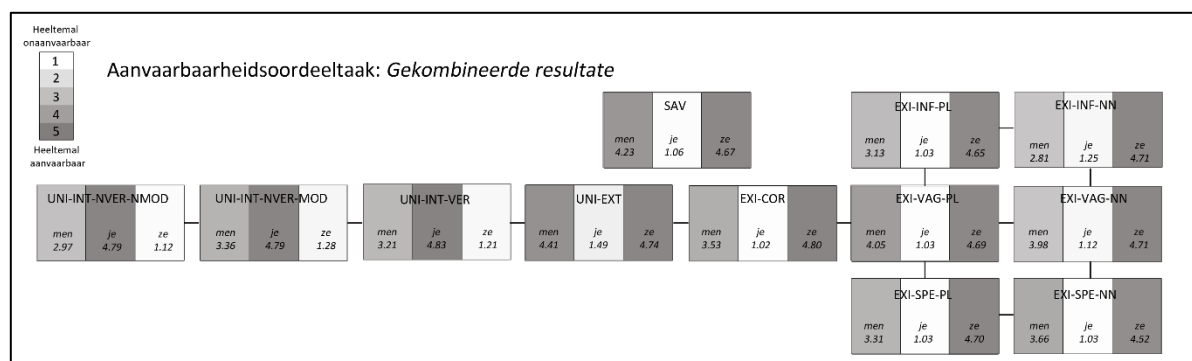

Figuur 5 – Semantiese kaart van die aanvaarbaarheid van die Nederlandse onpersoonlike voornaamwoorde

Wat duidelik na vore kom uit hierdie visuele representasie, is die uitsluitlike gebruik van *je* binne UNI-INT, en die uitsluitlike gebruike van *ze* in die nie-universeel-interne gebruike. Wat egter verder opvallend is, is dat *men* in byna alle kontekste 'n gemiddeld

bo 3 verdien. *Men* word dus in al twaalf kontekste as aanvaarbaar gereken, en bevestig dus die bevindinge van Weerman (2006), Fenger (2016) en Outeurs (in druk_a).

Daar is geen beduidende verskil¹⁶ in die aanvaarbaarheid van *je* in die drie INT nie ($p > 0.05$). Daar is ook geen beduidende verskil in die aanvaarbaarheid van *ze* in die EXT nie, met uitsondering van UNI-EXT (μ 4.74, std 0.55) en EXI-COR (μ 4.81, std 0.47) aan die een kant ($p < 0.05$), en EXI-SPE-NN (μ 4.52, std 0.80) aan die ander kant ($p < 0.01$).

Twee interessante observasies rakende *ze* kan uit die resultate van hierdie vraelys gemaak word. Eerstens suggereer die AOT dat *ze* gemaklik gebruik kan word in getalneutrale kontekste. Hierdie bevinding is teenstrydig met Gast & van der Auwera (2013) wat stel dat *ze* in Nederlands nie gebruik word in getalneutrale kontekste nie. Tweedens stel Siewierska & Papastathi (2011) voor dat daar 'n tipologiese hiërargie bestaan van kontekste waarbinne 3PL gebruik kan word, en hulle rangskik dan die kontekste op hul semantiese kaart op grond van hierdie hiërargie. Die feit dat daar geen beduidende verskille is tussen die aanvaarbaarheid van *ze* in die verskillende EXI bespeur is nie – met uitsondering van die EXI-SPE-NN – stel egter voor dat die hiërargie wat deur Siewierska & Papastathi (2011) voorgestel word, nie werklik bestaan nie.

Wat *men* betref, is dit opvallend dat hierdie voornaamwoord in ál twaalf onpersoonlike kontekste as aanvaarbaar gereken word (in ooreenstemming met Gast & van der Auwera, 2013). In UNI-INT is die aanvaarbaarheid egter relatief laag, en die aanvaarbaarheid is die hoogste in UNI-EXT, SAV en EXI-VAG. Die verskil in aanvaarbaarheid tussen die verskillende kontekste is egter wel opvallend: *Men* word beduidend meer ($p < 0.01$) in die *vae* eksistensiële kontekste gebruik (EXI-VAG-NN/PL) as in afgeleide of spesifieke eksistensiële kontekste (EXI-INF/SPE-N/PL). Verder word *men* ook beduidend ($p < 0.05$) meer in getalneutrale eksistensiël-spesifieke kontekste (EXI-SPE-N) gebruik as in meervoud eksistensiël-spesifieke kontekste (EXI-SPE-PL). Die rede hiervoor is nie vir ons duidelik nie.

5.1.2 Die Nederlandse VT

In die VT moes respondente, soos reeds verduidelik, self 'n geskikte antwoord invul wat kan pas by die scenario wat vir hulle aangebied word (vergelyk weer sinne 22 en 23). Die scenario is dus só vir die respondent aangebied, dat dit in elkeen van die kontekste moontlik sou wees om 'n onpersoonlike voornaamwoord in te vul

(byvoorbeeld *ze* in sin 24). Dit sou egter ook moontlik wees vir die respondent om 'n ánder onpersoonlike strategie in die gegewe ruimte in te vul, byvoorbeeld 'n onbepaalde voornaamwoord (soos *iemand* in sin 25), of selfs 'n onpersoonlike passief (met behulp van *er* in sin 26). Daar was ook enkele respondente wat nie die vraelys se instruksies gevolg het nie, en 'n nie-onpersoonlike antwoord verskaf het (byvoorbeeld *de jongeren* in sin 27).

- 24 Ned **Ze** heeft/hebben de belastingen weer verhoogd.
 25 Ned Kan je opstaan? **Iemand** vraagt/vragen naar jou.
 26 Ned **Er** is/zijn bij elkaar gekomen voor een feestje.
 27 Ned **De jongeren** is/zijn bij elkaar gekomen voor een feestje.

Die algemene resultate van die Nederlandse VT word in Tabel 3 en Figuur 6 aangebied. Die hoeveelheid respondente wat telkens die betrokke onpersoonlike voornaamwoord as antwoord by elkeen van die twaalf kontekste aangebied het, word persentasiegewys in die eerste drie kolomme van die tabel onderskeidelik aangedui. Die vierde kolom dui aan hoeveel respondente telkens 'n ander antwoord as 'n onpersoonlike voornaamwoord aangebied het (met ander woorde antwoorde wat ooreenstem met strategieë wat deur sinne 25 tot 27 geïllustreer word).

	<i>ze</i>	<i>je</i>	<i>men</i>	ANDER	Totaal
UNI-INT-NVER-NMOD	0%	94%	1%	5%	100%
UNI-INT-NVER-MOD	0%	90%	10%	0%	100%
UNI-INT-VER	0%	82%	8%	10%	100%
UNI-EXT	87%	0%	10%	3%	100%
EXI-COR	99%	0%	1%	0%	100%
EXI-VAG-PL	84%	0%	8%	8%	100%
EXI-VAG-NN	60%	0%	6%	33%	100%
EXI-INF-PL	49%	0%	10%	42%	100%
EXI-INF-NN	38%	0%	4%	58%	100%
EXI-SPE-PL	78%	0%	5%	17%	100%
EXI-SPE-NN	38%	0%	1%	60%	100%
SAV	76%	0%	23%	1%	100%

Tabel 3 – Resultate van die Nederlandse VT-vraelys

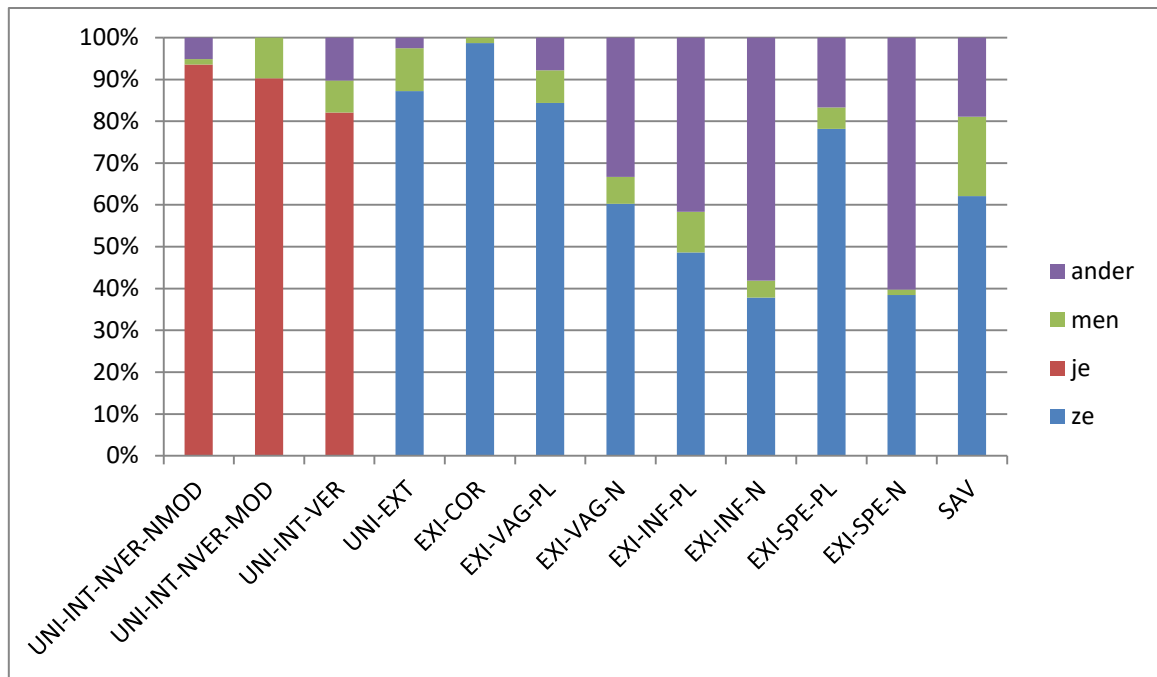

Figuur 6 – Resultate van die Nederlandse VT-vraelys

Uit bogenoemde sien ons dat die resultate van die VT in sekere opsigte ooreenstem met dié van die AOT. Hier is dit ook duidelik dat *je* uitsluitlik gebruik word vir UNI-INT, en dat *ze* slegs gebruik word in UNI-EXT, EXI en SAV. Verder is *men* in hierdie vraelys óók in alle kontekste aangewend, maar, net soos duidelik geword het uit die AOT, is dit nie 'n algemene strategie wat deur 'n groot hoeveelheid sprekers gebruik word nie.

Wat egter wél uit hierdie vraelys duidelik word, is dat die gebruik van 'n onpersoonlike voornaamwoord nie in alle moontlike kontekste dieselfde mate van voorkeur geniet nie. Dit lyk asof respondente veral in getalneutrale kontekste eerder 'n ander strategie as 'n onpersoonlike voornaamwoord oorweeg.

Die verskillende strategieë om in die onpersoonlike kontekste te gebruik, word in Figuur 7 as 'n semantiese kaart aangebied. 'n Donker skakering is 'n aanduiding daarvan dat 'n groot hoeveelheid respondente die betrokke strategie aangebied het vir gebruik in die betrokke konteks, terwyl 'n ligte of wit skakering aandui dat nie veel respondente die strategie in die konteks gebruik het nie.

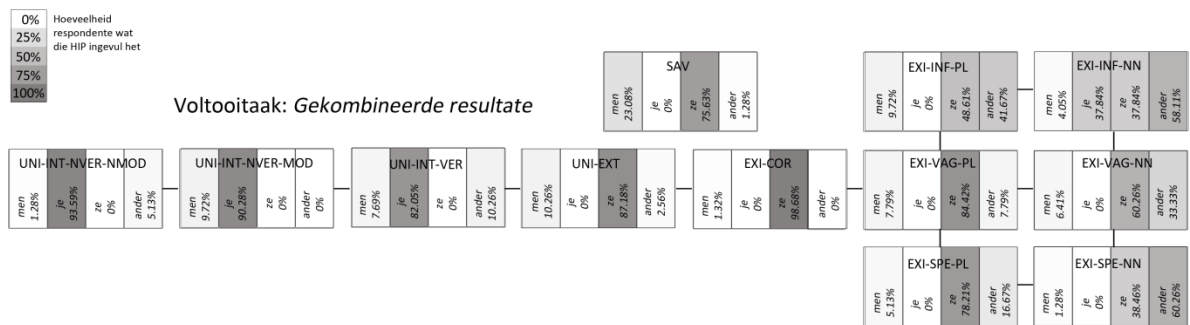

Figuur 7 – Semantiese kaart van die voorkeurstrategie binne onpersoonlike kontekste

Ten spyte daarvan dat die gebruik van beide *men* en *je* aanvaarbaar is in UNI-INT, is daar 'n baie duidelike voorkeur aan die gebruik van *je* (met meer as 80% van die respondente wat hier *je* ingevul het). Slegs 'n baie klein hoeveelheid respondente (telkens minder as 10%) het in hierdie kontekste van *men* gebruik gemaak. Die feit dat 'n konstruksie aanvaarbaar is om te gebruik, beteken dus nie noodwendig dat dit sprekers van 'n taal gaan motiveer om die konstruksie wel te gebruik nie.

Met betrekking tot UNI-EXT, EXI en SAV, is daar ook twee onpersoonlike voornaamwoorde wat gebruik word, naamlik *men* en *ze*. *Men* se gebruik is egter eintlik slegs in die SAV substansieel, en met betrekking tot die ander EXI, is die frekwensie van *men* te laag om werklik die interaksie of wisselwerking tussen die verskillende voornaamwoorde te meet.

Ooreenstemmend wat in die AOT aangedui het, is *ze* bykans drie keer meer frekvent as *men* in EXT en EXI. In veral vier kontekste word *ze* as voorkeurstrategie aangewend, naamlik in EXI-COR, UNI-EXT, EXI-VAG-PL, en EXI-SPE-PL en SAV. Daar is geen beduidende verskil in die frekwensie van die laasgenoemde drie kontekste nie, maar die frekwensie van *ze* in EXI-COR is beduidend¹⁷ hoër ($p < 0.01$) as die ander kontekste.

In teenstelling met wat in die AOT gevind is, is daar in die VT wél 'n dalende gebruik langs die verskillende dimensies van die semantiese kaart te bespeur: Die frekwensie van *ze* in meervoudkontekste (EXI-VAG/SPE-PL) is beduidend ($p < 0.01$) meer as die frekwensie van *ze* in getalneutrale kontekste (EXI-VAG/SPE-N). Die frekwensie van *ze* in vae kontekste (EXI-VAG) is beduidend hoër as die frekwensie van *ze* in afgeleide of spesifieke kontekste (EXI-INF / EXI-SPE). Laastens is die frekwensie van *ze* in spesifieke meervoudskontekste (EXI-SPE-PL) beduidend hoër as die frekwensie van *ze* in afgeleide meervoudskontekste (EXI-INF-PL). Hierdie dalende

frekwensie langs die verskillende asse van die semantiese kaart, bevestig Siewerska & Papastathi (2011) se stelling dat daar 'n hiërargie bestaan waarvolgens die onpersoonlike kontekste op die semantiese kaart gerangskik kan word. Laasgenoemde bevind egter in hul ondersoek dat *ze* in Nederlands meer aanvaarbaar is in afgeleide gebruike as spesifieke gebruike, terwyl dit vanuit hierdie studie – wat meer en ander dimensies (vergelyk weer afdeling 2.3) by 'n semantiese kaart betrek – blyk dat *ze* meer algemeen in spesifieke (EXI-SPE-PL) as in afgeleide gebruike (EXI-INF-PL) gebruik is.

5.1.3 Samevatting

Figuur 8 tot Figuur 10 bied opsommenderwys die korrelasie tussen die aanvaarheid en die gebruiksvoorkeur aan van elkeen van die Nederlandse onpersoonlike voornaamwoorde in die twaalf moontlike onpersoonlike kontekste. Hoewel die resultate van die twee vraelyste nie dieselfde inligting weergee nie – die AOT bied die gemiddeld van 'n 5 punt-likertskaaltelling aan, en die VT bied die persentasie respondente aan wat die betrokke voornaamwoord as antwoord ingevul het – bied hierdie visuele representasie die geleentheid om die verband tussen die twee verskillende aspekte wat in die studie getoets is, te trek. Die verwagting sou wees dat 'n konstruksie wat deur alle respondente as heeltemal aanvaarbaar gereken word, ook 'n hoë gebruiksfrekwensie in die ooreenstemmende konteks sou hê (dus 'n donkergrys skakering in beide die AO- en VT-gedeeltes van die kaart).

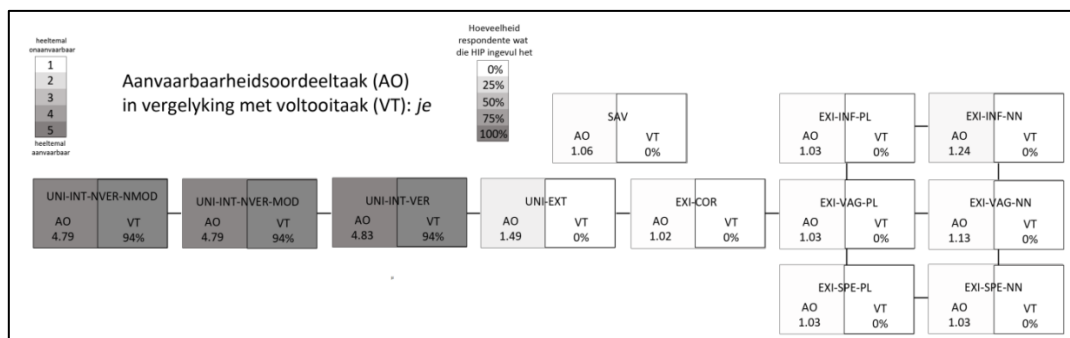

Figuur 8 – 'n Vergelyking tussen je se AOT- en VT-resultate

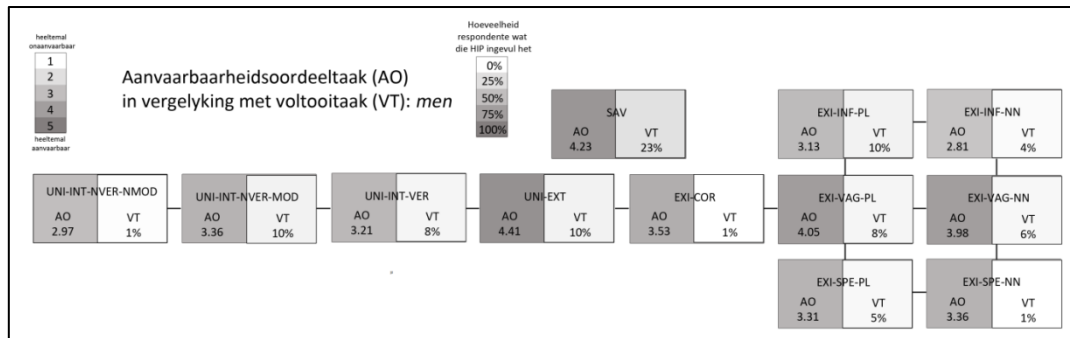

Figuur 9 – 'n Vergelyking tussen men se AOT- en VT-resultate

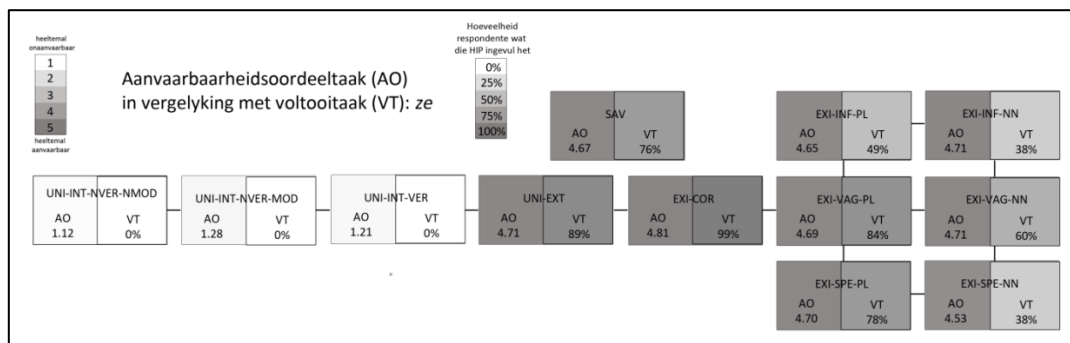

Figuur 10 – 'n Vergelyking tussen ze se AOT- en VT-resultate

Dit is inderdaad die geval met *je* en tot 'n groot mate ook met *ze* (met uitsondering van die drie getalneutrale kontekste, soos reeds aangedui). Die semantiese kaart van *men* dui egter duidelik aan dat daar weinig korrelasie is tussen die aanvaarbaarheid van *men* en die werklike gebruik in taal. *Men* word in al twaalf kontekste as aanvaarbaar gereken, en daar kan derhalwe ook afgelei word dat 'n hoogsgegrammatikaliseerde konstruksie is. In al twaalf kontekste is die werklike gebruiksfrekwensie van *men* egter baie laag. 'n Moontlike afleiding kan wees dat die Nederlandse *men*-onpersoonlike voornaamwoord, soos reeds met die Engelse *man*-onpersoonlike voornaamwoord die geval is, besig is om in onbruik te verval.

5.2 Nederlands in vergelyking met Afrikaans

In hierdie gedeelte word 'n vergelyking gemaak tussen die Nederlandse en Afrikaanse ooreenstemmende onpersoonlike voornaamwoorde. Die vergelyking word gebaseer op die Afrikaanse resultate wat in Outeurs (in druk_b) aangebied word.

5.2.1 2SG – Je en jy

Figuur 11 en Figuur 12 dui die vergelykende resultate van die Nederlandse *je* en die Afrikaanse *jy* vir beide die AOT en die VT.

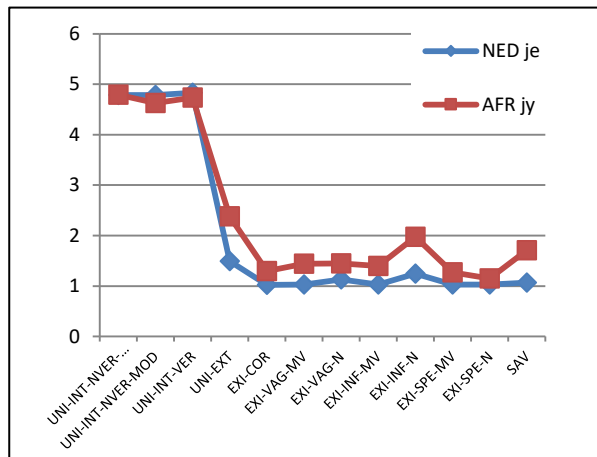

Figuur 11 – AOT: *je* (Ned) en *jy* (Afr)

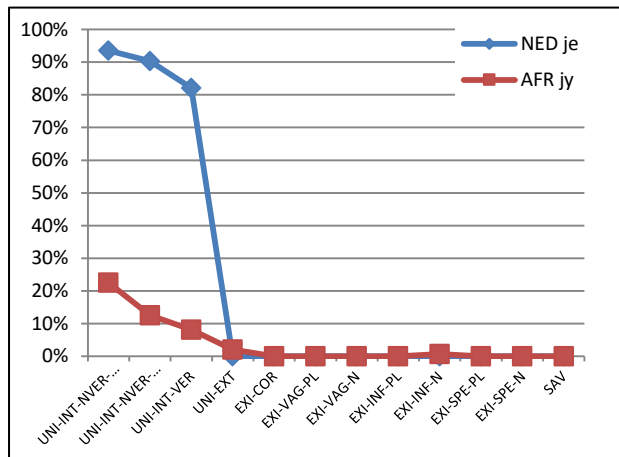

Figuur 12 – VT: *je* (Ned) en *jy* (Afr)

Met betrekking tot die AOT, is daar, soos verwag, vir beide tale hoofsaaklik UNI-INT-gebruike aangedui. Daar is geen beduidende verskil tussen die Afrikaanse en Nederlandse resultate nie, en die gevolgtrekking kan gemaak word dat die Afrikaanse en Nederlandse 2SG beide heeltemal aanvaarbaar is om te gebruik in UNI-INT.

Wanneer die VT egter beskou word, is dit opmerklik dat die *je* in Nederlands aansienlik meer keer deur respondente in die toelaatbare UNI-INT ingevul is as wat *jy* in Afrikaans ingevul is. Hoewel dié onpersoonlike voornaamwoorde in beide tale as heeltemal aanvaarbaar is binne UNI-INT, blyk dit in Afrikaans nie 'n voorkeurstrategie te wees nie, terwyl dit skynbaar wél 'n voorkeurstrategie in Nederlands is. 'n Afrikaanse spreker sal eerder die onpersoonlike voornaamwoord (*n*) *mens* hier aanwend (vergelyk Outeurs, in druk), terwyl 'n Nederlandse spreker nie sommer die ewekniekonstruksie *men* in UNI-INT sal gebruik nie.

5.2.2 3PL – Ze en hulle

Figuur 13 en Figuur 14 dui die vergelykende resultate van die Nederlandse *ze* en Afrikaanse *hulle* vir beide die AOT en VT.

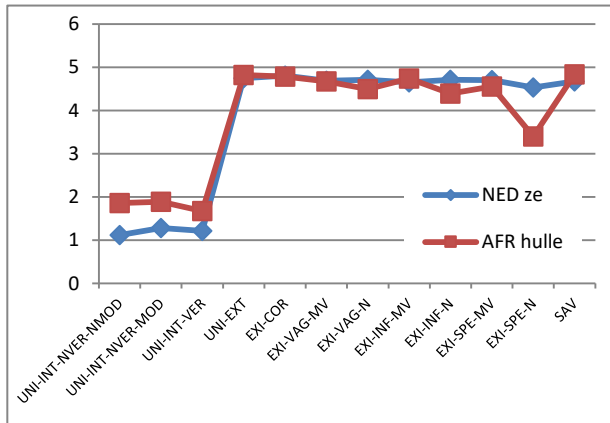

Figuur 13 – AOT: ze (Ned) en hulle (Afr)

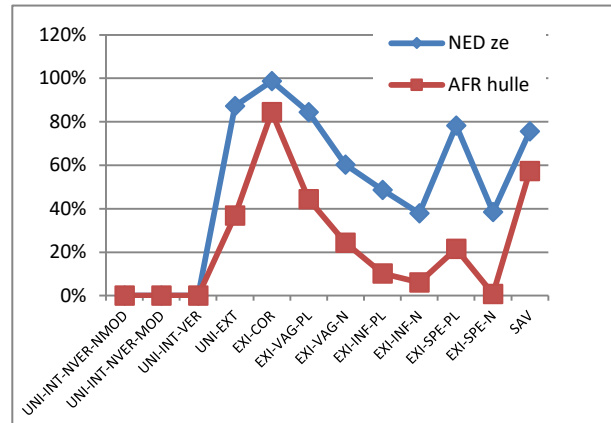

Figuur 14 – VT: ze (Ned) en hulle (Afr)

Met betrekking tot die AOT, is daar geen beduidende verskil tussen die twee tale se aanvaarbaarheid vir UNI-EXT, EXI-COR en SAV nie.

In ooreenstemming met wat Gast & van der Auwera (2013) stel, is *ze* se aanvaarbaarheid in alle getalneutrale kontekste (EXI-N) beduidend hoër as dié van *hulle*. Slegs in EXI-INF and EXI-SPE-PL is *hulle* meer aanvaarbaar as *ze*.

Die resultate van die VT verskil ietwat van die resultate van die AOT. Soortgelyke hoofgebruike en 'n soortgelyke hiërargie van gebruike is te bespeur in Afrikaans en Nederlands (vergelyk EXI-COR tot EXI-INF) in Figuur 14. Hoewel daar egter dieselfde dalende hiërargie bestaan tussen die Afrikaanse en Nederlandse voornaamwoorde, is daar in Nederlands 'n kleiner afnemende verskil tussen die hoeveelheid respondente wat *ze* in die betrokke kontekste ingevul het as in Afrikaans.

Verder is *ze* in Nederlands deurgaans meer deur respondente ingevul as *hulle* in Afrikaans. Hierdie resultaat is interessant, want in Afrikaans is daar geen ander kompeterende onpersoonlike voornaamwoord om in UNI-EXT, EXI en SAV te gebruik nie, terwyl *men* in Nederlands ook naas *ze* in UNI-EXT, EXI en SAV gebruik kan word. Die verwagting sou dus wees dat *hulle* meer gereeld as *ze* beantwoord sou word. Dit blyk hieruit dat onpersoonlike voornaamwoorde in Afrikaans nie 'n voorkeurstrategie in onpersoonlike kontekste is nie, en die gebruik van *ze* in Nederlands as onpersoonlike voornaamwoord in onpersoonlike kontekste meer 'n gekose strategie as *hulle* in Afrikaans.

Opsommend kan dus gestel word dat *ze* in Nederlands meer aanvaarbaar is en meer gebruik word as onpersoonlike voornaamwoord as *hulle* in Afrikaans. *Ze* is ook

meer aanvaarbaar om te gebruik in EXI-N. Dit is duidelik dat die oorspronklike meervoudige betekenis van *hulle* nog nie so verbleek is soos *ze* in Nederlands nie.

5.2.3 Men en (n) mens

Figuur 15 en Figuur 16 dui die vergelykende resultate van die Nederlandse en Afrikaanse *men/(n) mens*-voornaamwoorde vir beide die AOT en VT.

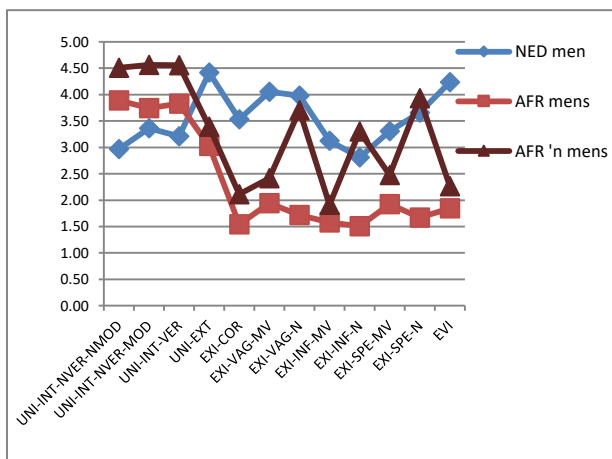

Figuur 15 - AOT: men vs (n) mens

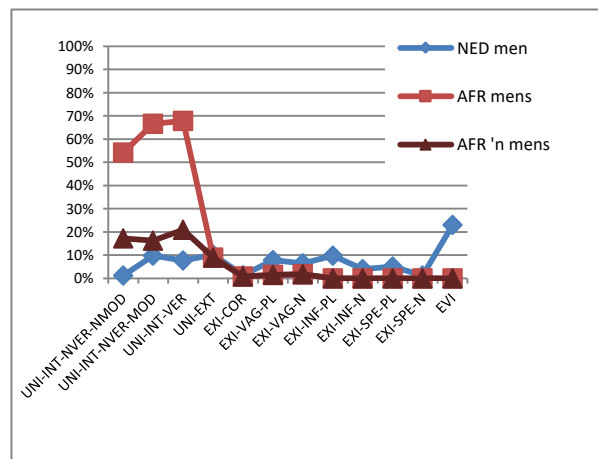

Figuur 16 - VT: men vs (n) mens

Daar is baie duidelik heelwat meer verskille tussen *men* en *(n) mens*. Uit die AOT, is dit duidelik dat *men* in al twaalf kontekste as aanvaarbaar gereken word, terwyl dit nie die geval met *(n) mens*¹⁸ is nie. *(n) Mens* is slegs aanvaarbaar in UNI-INT in Afrikaans, en kan dus gesien word as kompeterende konstruksie van *jy*. In Nederlands is *men* ook in UNI-EXT, EXI en SAV aanvaarbaar. Aangesien *men* in meer kontekste gebruik kan word as *(n) mens*, kan daar ook gestel word dat *men* meer gegrammatikaliseerd is as *(n) mens*.

(n) Mens se aanvaarbaarheid in UNI-INT is egter beduidend hoër ($p < 0.05$) as dié van *men* in hierdie selfde kontekste. Hierdie bevinding bevestig tot 'n groot mate Weerman (2006) se vermoede dat *men* besig is om in onbruik te verval in Nederlands.

Met betrekking tot die VT is daar 'n ewe opvallende verskil tussen *men* en *(n) mens*. In ooreenstemming met die feit dat *(n) mens* in Afrikaans meer aanvaarbaar is as *men* in Nederlands, word *(n) mens* ook beduidend meer frekvent aangebied in die Afrikaanse VT as wat *men* in die Nederlandse VT aangebied word. Ook die VT bevestig dat *men* meer gegrammatikaliseerd is as *(n) mens*, aangesien eersgenoemde in al twaalf kontekste aangewend word, en *(n) mens* slegs in UNI-INT. Hoewel *men* ook in

nie-universele-interne kontekste aangewend word, is die frekwensie egter deurgaans laag en slegs substansieel in SAV (23.08%).

5.2.4 Samevatting

Samevattend kan dus gestel word dat *ze* in Nederlands in alle kontekste meer gebruik word as *hulle* in Afrikaans. *Ze* is ook meer aanvaarbaar as *hulle* in EXI-N. Die rede hiervoor kan wees dat die oorspronklike meervoudige betekenis van *hulle* nog nie so verbleek is soos dié van *ze* nie.

Men is ook meer gegrammatikaliseerd as (*n*) *mens*, aangesien eersgenoemde in meer kontekste gebruik kan word as laasgenoemde, wat slegs in UNI-INT gebruik word. (*n*) *Mens* word egter meer aanvaarbaar gereken en word ook meer gereeld as onpersoonlike voornaamwoord gebruik in UNI-INT.

In beide Nederlands en Afrikaans word die 2SG (*je/jy*) in UNI-INT gebruik. Daar is geen verskille in aanvaarbaarheid tussen die twee tale nie, maar daar is 'n baie sterk voorkeur aan die gebruik van *je* in Nederlands (dus bo *men*), terwyl Afrikaanse sprekers eerder (*n*) *mens* in UNI-INT sal gebruik as *jy*.

6 Bronnelys

- Chomsky, N.** 1982. *Lectures on Government and Binding: The Pisa Lectures*. Dordtreth: Foris.
- Coussé, E. & van der Auwera, J.** 2012. Human Impersonal Pronouns in Swedish and Dutch: a Contrastive Study of *Man* and *Men*. *Languages in Contrast*, 12(2):121-138.
- De Hoop, H. & S. Tarenskeen.** 2015. It's all about you in Dutch. *Journal of Pragmatics*, 88:163-175.
- Fenger, P.** 2016. *How Impersonal does One Get? A Study of Man-Pronouns in Germanic*. <https://ling.auf.net/lingbuzz/002802> [datum van gebruik 6 April 2017].
- Gast, V. & van der Auwera, J.** 2013. Towards a Distributional Typology of Human Impersonal Pronouns, Based on Data from European Languages. In: Bakker, D. & Haspelmath, M. (Eds.). *Languages Across Boundaries*. Berlin: De Gruyter. P. 119-158.
- Giacalone Ramat, A. and Sansò, A.** 2007. The Spread and Decline of Indefinite Man-Constructions in European Languages: an Areal Perspective. In: Ramat, P. & Roma, E. (Eds.). *Europe and the Mediterranean Linguistic Areas*. Amsterdam: Benjamins. P. 95-131.
- Grondelaers, S., Deygers, K., Van Aken, H., Van Den Heede, V. & Speelman, D.** 2000. Het ConDiv-Corpus Geschreven Nederlands. *Nederlandse Taalkunde*, 5(4):356-363.
- Hopper, P.J. & Traugott, E.C.** 2003. *Grammaticalisation*. 2^{de} uitg. Cambridge: Cambridge University Press.
- Kirsten, J.** 2015. *Historiese Korpus van Geskrewe, Wit, Standaardafrikaans, 1911-2010*. Van der Bijl: North-West University. (Korpus)
- Kirsten, J.** 2016. *Grammatikale Verandering in Afrikaans van 1911-2010*. Van der Bijl: Noordwes-Universiteit. (Proefskrif - PhD)
- Noord, G. van, Bouma G., Van Eynde, F., De Kok, D., Van der Linde, J., Schuurman, I., Tjong Kim Sang, E. & Vandeghinste, V.** 2013. Large scale syntactic annotation of written Dutch: Lassy. In: Spyns, S. & Odijk, J. (Eds.). *Essential speech and language technology for Dutch: Results by the STEVIN programme*. Heidelberg: Springer. P. 147-164. Available at <http://tst->

centrale.org/nl/tst-materialen/corpora/lassy-grootcorpus-detail [datum van gebruik 10 Mei 2012]. (Korpus)

Outeurs. In druk^a. A corpus-based study of the human impersonal pronoun ('n) mens in Afrikaans: Compared to men and een mens in Dutch. *Languages in Contrast*.

Outeurs. In druk^b. Human impersonal pronouns in Afrikaans: A double questionnaire-based study. *Language Sciences*.

Outeurs. Ingedien. Human impersonal pronouns in West Germanic: A questionnaire-based comparative study of Afrikaans, Dutch and English. *Studies in Language*.

Siewierska, A. & Papastathi, M., 2011. Towards a Typology of Third Personal Plural Impersonals. *Linguistics*, 49(3):575-610.

Smesseart, H., van der Horst, J. & Van de Velde, F. 2017. Another look at the Germanic Sandwich: Dutch between German and English. *Leuvense Bijdragen*, 101:77-81.

Sprouse, J. & D. Almeida. 2012. Assessing the reliability of textbook data in syntax: Adger's Core Syntax. *Journal of Linguistics*, 48:609-652.

Taalkommissie van die Suid-Afrikaanse Akademie vir Wetenskap en Kuns. 2011. Taalkommissiekorpus 1.1. Potchefstroom: CText Corpus (Korpus)

Van der Auwera, J., Gast, V. & Vanderbiesen, J. 2012. Human impersonal pronoun uses in English, Dutch and German. *Leuvense Bijdragen*, 98:27-64.

Van Haeringen, C. 1956. *Nederlands tussen Engels en Duits*. Den Haag: Servire.

Wasow, T. & Arnold, J. 2005. Intuitions in linguistic argumentation. *Lingua*, 115:1481-1496.

Weerman, F. 2006. It's the Economy, Stupid: een vergelijkende blik op *men* en *man*. In: Hüning, M., Vogl, U., van der Wouden, T. & Verhagen, A. (eds.). *Nederlands tussen Duits en Engels*. Leiden: Stichting Neerlandistiek Leiden. P. 19-47.

Note

¹ We kan ook gereken word as Nederlandse onpersoonlike voornaamwoord, maar in óns data het dit nie genoegsaam voorgekom om verder te betrek nie.

² Kristen (2016) verwys na hierdie gebruik as "generiese voornaamwoorde", en Giacalone Ramat and Sansò, (2007: 106) noem dit "human non-referential indefinite" gebruike.

³ Giacalone Ramat and Sansò, (2007: 106) noem hierdie gebruike "human referential indefinite"

⁴ Die twee semantiese kaarte word reeds omvattend in Outeurs (in druk^b) behandel, en word derhalwe slegs kortliks in hierdie artikel bespreek.

⁵ In Outeurs (in druk^b) word slegs die nege kontekste wat van toepassing is op *hulle* as semantiese kaart aangebied. Die volledige kaart wat vir al twaalf onpersoonlike kontekste voorsiening maak en van

toepassing is op alle onpersoonlike voornaamwoorde, word in Outeurs (ingedien) aangedui en volledig bespreek.

⁶ Ook ánder onpersoonlike strategieë in Nederlands geniet aandag in die resente literatuur, byvoorbeeld Beliën (2016) wat die Nederlandse onpersoonlike passief bestudeer. Aangesien die fokus van hierdie studie egter hoofsaaklik op die strategie van onpersoonlike voornaamwoorde is, word hierdie bronne nie in hierdie oorsig verder bespreek nie.

⁷ Aangesien hierdie gedeelte 'n literatuurroorsig aanbied, word die publikasies in volgorde van publikasiedatum aangebied.

⁸ Vergelyk byvoorbeeld die toename van referate oor ander Germaanse tale as Nederlands, Duits en Engels by die tweejaarlikse *Germanic Sandwich Conferences* (2008, 2010, 2013, 2015, 2017)

⁹ 'n Eksterne argument is die argument van 'n predikaat wat nie ingereken word by die maksimale projeksie van daardie predikaat nie, en is gewoonlik die subjek van die sin (vergelyk Chomsky, 1982:146)

¹⁰ Vergelyk Breed et al. (2017)

¹¹ 1 dui aan dat die respondent dit as totaal onaanvaarbaar vind, terwyl 5 aandui dat die konstruksie volledig aanvaarbaar in die konteks is.

¹² Omvattende instruksie (met voorbeelde van hoe dit korrek en verkeerdlik ingevul kan word) is aan die begin van die vraelys vir die respondente aangebied, sodat dit duidelik is dat ons slegs antwoorde kan gebruik wat aandui dat die subjek 'n "onbekende" en "onpersoonlike" entiteit is: "We zouden u willen vragen de open ruimte zo in te vullen dat de zin iets zegt over mensen in het algemeen of over mensen die u niet kent – met andere woorden, mensen die u op geen enkele manier kan of wil identificeren".

¹³ Drie respondente het aangedui dat Nederlands nie hul moedertaal is nie, en 'n verdere respondent het buite die ouderdomsafbakening van die respondentegroep geval.

¹⁴ Die statistiese berekeninge wat in hierdie studie gemaak is, stem ooreen met die wyse waarop dit vir Afrikaans gemaak is, en word omvattend in Outeurs (in druk_b) aangebied. Dit word derhalwe nie in hierdie artikel in diepte verder verduidelik nie.

¹⁵ Elke onpersoonlike konteks is in beide vraelyste in twee verskillende scenario's aangebied, en die gemiddeld wat hier aangebied word, is met ander woorde ook die gemiddeld van beide kontekste bymekaar gereken.

¹⁶ Beduidendheid was bepaal met behulp van ANOVA's en t-toetse, soos volledig beskryf in Outeurs (in druk_b).

¹⁷ Vir die VT is beduidendheid gemeet met behulp van Fisher se eksakte toets, en word meer volledig bespreek in Outeurs (in druk_b)

¹⁸ Sommige respondente het *h mens* in getalneutrale kontekste as aanvaarbaar aangedui, aangesien *h mens* ook leksikaal (dus letterlik) kan verwys na 'n "menslike wese" (*human being*), terwyl dit nie moontlik is om in hierdie kontekste na *mens* (sonder 'n lidwoord) te verwys nie. Die respondente wat hier *h mens* as aanvaarbaar gemerk het, het egter nie *h mens* as 'n onpersoonlike voornaamwoord gereken nie, en derhalwe is die antwoorde nie relevant vir hierdie studie nie.